

ACTA DA SESIÓN ORDINARIA DA XUNTA DE GOBERNO LOCAL DO CONCELLO DE RIVEIRA O DÍA 7 DE XULLO DO 2016.

ASISTENTES:

<p>Presidente:</p> <p>D. Manuel Ruiz Rivas (Alcalde)</p> <p>Membros que asisten:</p> <p>D^a María Herminia Pouso Maneiro D. Manuel Emilio Pérez Outeiral D^a Elvira Pereira Ageitos D^a María Esther Patiño Rey D. Víctor Reiriz Lampón D. Anxo Orellan Fernández</p>	<p>Interventor:</p> <p>D. Jorge González Mariño, Técnico de Xestión do Departamento de Intervención, Interventor acctal. (Decreto 20-05-11)</p> <p>Secretario xeral</p> <p>D. Juan Manuel Salguero del Valle</p> <p>Membros que non asisten:</p> <p>D^a Fabiola García Martínez</p>
---	--

No Salón de Sesións da Casa do Concello de Riveira, sendo as nove horas e trinta minutos do día sete de xullo do dous mil dezaseis, reúnen-se os señores/as que se relacionan para celebrar, en primeira convocatoria, sesión ordinaria da Xunta de Goberno Local.

Declarada aberta a sesión pola Presidencia, pásase ao exame, deliberación e votación das propostas incluídas na orde do día desta sesión, adoptándose, por delegación da Alcaldía efectuada mediante Decreto 1 de xullo de 2015, os seguintes acordos:

I.- APROBACIÓN DE ACTAS DE SESIÓN ANTERIORES.

Non se presenta ningún acta para a súa aprobación

II.- FACTURAS E PROPOSTAS DE GASTO.

A) FACTURAS.

A Xunta de Goberno Local, por unanimidade dos presentes, acorda aprobar o listado de facturas presentado polo Departamento de Intervención na data 05/07/2016, do que resulta un total líquido acumulado de 113.537,53 €, e que será asinado polo secretario xeral para constancia do seu contido.

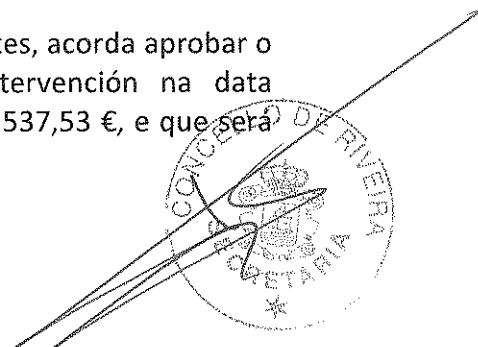

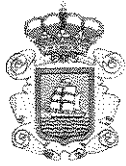

B) PROPOSTAS DE GASTO.

A Xunta de Goberno Local, por unanimidade dos presentes, **acorda** prestar a súa aprobación aos orzamentos presentados segundo as propostas que a continuación se relacionan:

Nº Proposta	1	Data	27/06/2016
SERVIZO/CONCELLERÍA	Concellería de Promoción Económica Fabiola García Martínez		
DESCRICIÓN DO GASTO	Honorarios de docencia do curso AFD "Atención Sociosanitaria a Persoas no Domicilio"		
Nº orzamentos aportados	1	Provedores	AUREA CECILIA CASAIS MARTÍNEZ
Informe:			
PROVEDOR a favor do cal se propón a adxudicación.			
Denominación:	AUREA CECILIA CASAIS MARTÍNEZ		
NIF/CIF:	52934515S		
Importe (Exento IVE):	11.160,00 €		
Observacións:			

Nº Proposta	2	Data	27/06/2016
SERVIZO/CONCELLERÍA	Concellería de Promoción Económica Fabiola García Martínez		
DESCRICIÓN DO GASTO	Subministración de material didáctico para o curso AFD "Atención Sociosanitaria a Persoas no Domicilio"		
Nº orzamentos aportados	3	Provedores	- DOSTEX, S.L. - SANYG ARTES GRÁFICAS, SC. - NEOPRINT
Informe:			
PROVEDOR a favor do cal se propón a adxudicación.			
Denominación:	DOSTEX, S.L.		
NIF/CIF:	B15944002		
Importe (IVE incluído):	997,42 €		
Observacións:			

Nº Proposta	3	Data	27/06/2016
SERVIZO/CONCELLERÍA	Concellería de Promoción Económica Fabiola García Martínez		
DESCRICIÓN DO GASTO	Prima seguro de accidentes dos alumnos participantes no curso AFD "Atención Sociosanitaria a Persoas no Domicilio"		
Nº orzamentos aportados	1	Provedores	METRÓPOLIS, S.A.
Informe:			
PROVEDOR a favor do cal se propón a adxudicación.			
Denominación:	METRÓPOLIS, S.A.		
NIF/CIF:	A28001758		
Importe (IVE incluído):	240,00 €		
Observacións:			

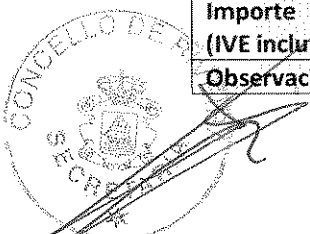



CONCELLO
DE
RIVEIRA
(A CORUÑA)

Declarado Municipio Turístico Galego

Nº Proposta	4	Data	27/06/2016
SERVIZO/CONCELLERÍA	Concellería de Promoción Económica Fabiola García Martínez		
DESCRICIÓN DO GASTO	Prima seguro de responsabilidade civil dos alumnos participantes no curso AFD "Atención Sociosanitaria a Persoas no Domicilio"		
Nº orzamentos aportados	1	Provedores	METRÓPOLIS, S.A.
Informe:			
PROVEDOR a favor do cal se propón a adxudicación.			
Denominación:	METRÓPOLIS, S.A.		
NIF/CIF:	A28001758		
Importe (IVE incluído):	191,07 €		
Observacións:			

Nº Proposta	5	Data	28/06/2016
SERVIZO/CONCELLERÍA	Concellería de Administración, Transparencia, Atención e Participación Cidadá Fabiola García Martínez		
DESCRICIÓN DO GASTO	Subministración de 1 palet de papel Dln A4 e 6 caixas DIN A3 para a Casa Consistorial e Policía Local		
Nº orzamentos aportados	1	Provedores	SANYG ARTES GRÁFICAS, S.C.
Informe:			
PROVEDOR a favor do cal se propón a adxudicación.			
Denominación:	SANYG ARTES GRÁFICAS, S.C.		
NIF/CIF:	J15626245		
Importe (IVE incluído):	930,01 €		
Observacións:			

Nº Proposta	6	Data	04/07/2016
SERVIZO/CONCELLERÍA	Servizo de Parques e Xardíns Vicente A. Sieira Cores		
DESCRICIÓN DO GASTO	Subministración de 30 rolos de fío nylon, 30 cabezais (20+10), 20 tapas cabezal, 20 muelles cabezal, 5 botes 10 l aceite, 45 carrertes cabezal (30+15) e 2 bidón gasolina, para xardinería		
Nº orzamentos aportados	1	Provedores	BARRAL HNOS., S.L.
Informe:			
PROVEDOR a favor do cal se propón a adxudicación.			
Denominación:	BARRAL HNOS., S.L.		
NIF/CIF:	B15224769		
Importe (IVE incluído):	3.676,10 €		
Observacións:			

Nº Proposta	7	Data	04/07/2016
SERVIZO/CONCELLERÍA	Servizo de Parques e Xardíns Vicente A. Sieira Cores		
DESCRICIÓN DO GASTO	Subministración de 1280 Qg de abono para xardíns		
Nº orzamentos aportados	3	Provedores	- ESPIÑEIRA CENTRO DE JARDINERÍA, S.L. - ANA MARÍA LORENZO MOLEDO

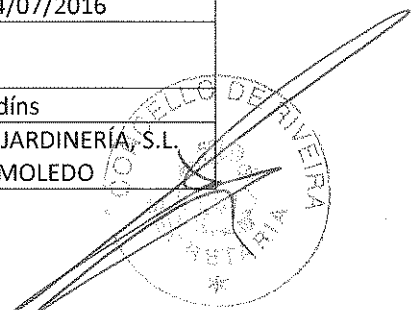



CONCELLO
DE
RIVEIRA
(A CORUÑA)

Declarado Municipio Turístico Galego

			- FERRETERÍA MARIÑO, S.L.
Informe:			
PROVEDOR a favor do cal se propón a adxudicación.			
Denominación:	ESPIÑEIRA CENTRO DE JARDINERÍA, S.L.		
NIF/CIF:	B15847460		
Importe (IVE incluído):	1.184,13 €		
Observacións:			

Nº Proposta	8	Data	28/06/2016
SERVIZO/CONCELLERÍA	Servizo de Parques e Xardíns Manuel del Río Valiño		
DESCRICIÓN DO GASTO	Subministración de 50 boquillas, 30 difusores, 65 aspersores (25+40) e outros materiais para mantemento de xardíns		
Nº orzamentos aportados	3	Provedores	- VÍCTOR MANUEL PAZ ROMAY - PEPE DE ADELINO E HIJOS, S.L. - HIDRÁULICA MARIÑO, S.L.
Informe:			
PROVEDOR a favor do cal se propón a adxudicación.			
Denominación:	VÍCTOR MANUEL PAZ ROMAY		
NIF/CIF:	52455875M		
Importe (IVE incluído):	1.897,61 €		
Observacións:			

Nº Proposta	9	Data	27/06/2016
SERVIZO/CONCELLERÍA	Departamento de Comunicación Abdón Dorca Santos		
DESCRICIÓN DO GASTO	Adquisición de 80 exemplares do libro "Bagoas na chuvia" de Plácido Betanzos para atencións protocolarias e bibliotecas municipais		
Nº orzamentos aportados	1	Provedores	TÉCNICAS & GRAMAXE, S.L.
Informe:			
PROVEDOR a favor do cal se propón a adxudicación.			
Denominación:	TÉCNICAS & GRAMAXE, S.L.		
NIF/CIF:	B36380483		
Importe (IVE incluído):	960,00 €		
Observacións:			

Nº Proposta	10	Data	15/06/2016
SERVIZO/CONCELLERÍA	Protección Civil		
DESCRICIÓN DO GASTO	Subministración de 2 desbrozadoras Stihl FS-460 CEM		
Nº orzamentos aportados	3	Provedores	- BARRAL HNOS., S.L. - COMERCIAL CASTAÑO - COMERCIAL LA UNIÓN
Informe:			
PROVEDOR a favor do cal se propón a adxudicación.			
Denominación:	BARRAL HNOS., S.L.		
NIF/CIF:	B15224769		
Importe (IVE incluído):	1.798,01 €		

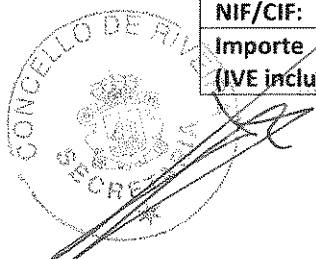

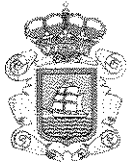

CONCELLO
DE
RIVEIRA
(A CORUÑA)

Declarado Municipio Turístico Galego

Observacións:

Nº Proposta	11	Data	16/06/2016
SERVIZO/CONCELLERÍA	Protección Civil		
DESCRICIÓN DO GASTO	Subministración de 1 soprador Stihl BG-86		
Nº orzamentos aportados	1	Provedores	BARRAL HNOS., S.L.
Informe:			
PROVEDOR a favor do cal se propón a adxudicación.			
Denominación:	BARRAL HNOS., S.L.		
NIF/CIF:	B15224769		
Importe (IVE incluído):	299,00 €		
Observacións:			

Nº Proposta	12	Data	17/06/2016
SERVIZO/CONCELLERÍA	Enxeñeira Municipal Uxía Landeira Pereira		
DESCRICIÓN DO GASTO	Construción de taxa en Laxes, limpeza de canle en Areeiros e instalación de reixa en Río Azor		
Nº orzamentos aportados	1	Provedores	EXCAVACIONES NIMA, S.L.
Informe:	Enxeñeira Municipal-Uxía Landeira Pereira (17/06/2016)		
PROVEDOR a favor do cal se propón a adxudicación.			
Denominación:	EXCAVACIONES NIMA, S.L.		
NIF/CIF:	B15405335		
Importe (IVE incluído):	2.994,75 €		
Observacións:			

Nº Proposta	13	Data	17/06/2016
SERVIZO/CONCELLERÍA	Servizo de Vías e Obras-Turismo José M. Queiruga Brión		
DESCRICIÓN DO GASTO	Subministración de 25 vinilos de varios tamaños para reposición de sinais informativas do Parque de San Roque		
Nº orzamentos aportados	2	Provedores	- DOSTEX, S.L. - IMPRENTA NEOPRINT
Informe:			
PROVEDOR a favor do cal se propón a adxudicación.			
Denominación:	DOSTEX, S.L.		
NIF/CIF:	B15944002		
Importe (IVE incluído):	1.764,18 €		
Observacións:			

Nº Proposta	14	Data	21/06/2016
SERVIZO/CONCELLERÍA	Concellería de Cultura Fabiola García Martínez		
DESCRICIÓN DO GASTO	Subministración de disco duro externo Toshiba Canvio Basics y 10 cartuchos tinta Epson T1295 para Sala-Museo Municipal		
Nº orzamentos aportados	3	Provedores	- INNOVE, S.C. - INITEL INFORMÁTICA, S.L. - TACCT13 SERVICIOS, S.L.
Informe:			

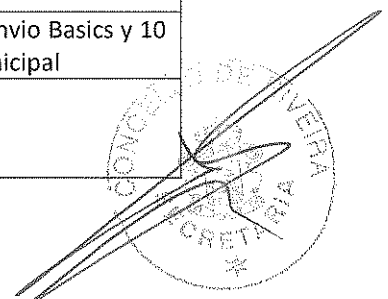

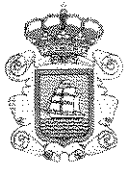

CONCELLO
DE
RIBEIRA
(A CORUÑA)
Declarado Municipio Turístico Galego

Informe:			
PROVEDOR a favor do cal se propón a adxudicación.			
Denominación:	INNOVE, S.C.		
NIF/CIF:	J70185228		
Importe (IVE incluído):	168,00 €		
Observacións:			

Nº Proposta	15	Data	21/06/2016
SERVIZO/CONCELLERÍA	Concellería de Cultura Fabiola García Martínez		
DESCRICIÓN DO GASTO	Subministración de materiais de pintura para reformas na 1ª planta da Sala-Museo Municipal		
Nº orzamentos aportados	1	Provedores	PINTURAS ISAVAL, S.L.
Informe:	Pilar Casas Gil-Dinamizadora Sala Museo Municipal (21/06/2016)		
PROVEDOR a favor do cal se propón a adxudicación.			
Denominación:	PINTURAS ISAVAL, S.L.		
NIF/CIF:	B46069654		
Importe (IVE incluído):	30,53 €		
Observacións:			

Nº Proposta	16	Data	21/06/2016
SERVIZO/CONCELLERÍA	Concellería de Cultura Fabiola García Martínez		
DESCRICIÓN DO GASTO	Subministración de 3 caixas de parafuxos pozi (1+1+1) de 250 uds. para reformas na 1ª planta da Sala-Museo Municipal		
Nº orzamentos aportados	1	Provedores	FERRETERÍA BRIÓN, S.L.
Informe:	Pilar Casas Gil-Dinamizadora Sala Museo Municipal (21/06/2016)		
PROVEDOR a favor do cal se propón a adxudicación.			
Denominación:	FERRETERÍA BRIÓN, S.L.		
NIF/CIF:	B70474747		
Importe (IVE incluído):	26,10 €		
Observacións:			

Nº Proposta	17	Data	21/06/2016
SERVIZO/CONCELLERÍA	Concellería de Cultura Fabiola García Martínez		
DESCRICIÓN DO GASTO	Subministración de 2 pezas de carballo e 20,328 m ² de tarima carballo barnizada para reformas na 1ª planta da Sala-Museo Municipal		
Nº orzamentos aportados	1	Provedores	MADERAS CAYPE, S.L.
Informe:	Pilar Casas Gil-Dinamizadora Sala Museo Municipal (21/06/2016)		
PROVEDOR a favor do cal se propón a adxudicación.			
Denominación:	MADERAS CAYPE, S.L.		
NIF/CIF:	B15428345		
Importe (IVE incluído):	1.172,41 €		
Observacións:			





CONCELLO
DE
RIVEIRA
(A CORUÑA)
Declarado Municipio Turístico Galego

Nº Proposta	18	Data	17/06/2016
SERVIZO/CONCELLERÍA	Servizo de Vías e Obras – Mercado Municipal José M. Queiruga Brión		
DESCRICIÓN DO GASTO	Subministración de 18 grifos mesturadores a pedal e materiais accesorios para o novo Mercado Municipal		
Nº orzamentos aportados	2	Provedores	- HIDRÁULICA MARIÑO, S.L. - ALMACENES JUAN PEGO, S.L.
Informe:			
PROVEDOR a favor do cal se propón a adxudicación.			
Denominación:	HIDRÁULICA MARIÑO, S.L.		
NIF/CIF:	B15122344		
Importe (IVE incluído):	2.188,56 €		
Observacións:			

Nº Proposta	19	Data	27/06/2016
SERVIZO/CONCELLERÍA	Enxeñeira Municipal Uxía Landeira Pereira		
DESCRICIÓN DO GASTO	Acondicionamento de accesos ás praias da Ladeira, Balieiros e Antiga Fábrica (Corrubedo)		
Nº orzamentos aportados	1	Provedores	VÍAS Y SERVICIOS GENERALES, S.L.
Informe:	Enxeñeira Municipal-Uxía Landeira Pereira (27/06/2016)		
PROVEDOR a favor do cal se propón a adxudicación.			
Denominación:	VÍAS Y SERVICIOS GENERALES, S.L.		
NIF/CIF:	B15555923		
Importe (IVE incluído):	2.196,15 €		
Observacións:			

Nº Proposta	20	Data	04/07/2016
SERVIZO/CONCELLERÍA	Concellería de Parque Natural e Medio Ambiente Elvira Pereira Ageitos		
DESCRICIÓN DO GASTO	Subministración de 8 mesas picnic para inmediacións en parque Fontán (O Touro), incluíndo portes		
Nº orzamentos aportados	3	Provedores	- BENITO URBAN, S.L.U. - MADERAS IMPREGNADAS PARA EXTERIOR, S.L. - CREAJAG, S.L.
Informe:	Enxeñeira Municipal-Uxía Landeira Pereira (04/07/2016)		
PROVEDOR a favor do cal se propón a adxudicación.			
Denominación:	BENITO URBAN, S.L.U.		
NIF/CIF:	B59987529		
Importe (IVE incluído):	1.755,71 €		
Observacións:			

Nº Proposta	21	Data	04/07/2016
SERVIZO/CONCELLERÍA	Concellería de Parque Natural e Medio Ambiente Elvira Pereira Ageitos		
DESCRICIÓN DO GASTO	Subministración e colocación de barbacoa triple de granito para inmediacións en parque Fontán (O Touro)		
Nº orzamentos aportados	3	Provedores	- SONENSE DE GRANITOS, S.L. - ÓSCAR BEN SERANTES

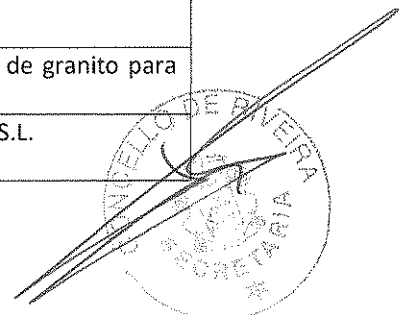



CONCELLO
DE
RIVEIRA
(A CORUÑA)
Declarado Municipio Turístico Galego

			- PEDRAS E MÁRMOLES PORTOSÍN, S.L.
Informe:	Enxeñeira Municipal-Uxía Landeira Pereira (04/07/2016)		
PROVEDOR a favor do cal se propón a adxudicación.			
Denominación:	SONENSE DE GRANITOS, S.L.		
NIF/CIF:	B15635063		
Importe (IVE incluído):	2.715,24 €		
Observacións:			

Nº Proposta	22	Data	06/07/2016
SERVIZO/CONCELLERÍA	Concellería de Deportes Anxo Orellán Fernández		
DESCRICIÓN DO GASTO	Servizo de ambulancia asistencial con médico e enfermeiro para o IV Triatlon Concello de Riveira (10/07/2016)		
Nº orzamentos aportados	2	Provedores	- AMBULANCIAS DO NORDÉS, S.L. - AMBUNOVA SERVIZOS SANITARIOS, S.L.
Informe:			
PROVEDOR a favor do cal se propón a adxudicación.			
Denominación:	AMBULANCIAS DO NORDÉS, S.L.		
NIF/CIF:	B15991417		
Importe (IVE incluído):	440,00 €		
Observacións:			

Nº Proposta	23	Data	29/06/2016
SERVIZO/CONCELLERÍA	Concellería de Medio Ambiente Elvira pereira Ageitos		
DESCRICIÓN DO GASTO	Subministración de material farmacéutico para o servizo de socorrismo nas praias do concello		
Nº orzamentos aportados	3	Provedores	- ANA MARÍA BOUZAS TASENDE - M. ENGUIX BETANZOS - M. DOLORES LÓPEZ RODRÍGUEZ
Informe:			
PROVEDOR a favor do cal se propón a adxudicación.			
Denominación:	ANA MARÍA BOUZAS TASENDE		
NIF/CIF:	33298562J		
Importe (IVE incluído):	4.602,73 €		
Observacións:			

Nº Proposta	24	Data	28/06/2016
SERVIZO/CONCELLERÍA	Departamento de Informática Ramón Martínez Becerra		
DESCRICIÓN DO GASTO	Subministración de servidor Intel XEon, con discos configurados en espello (RAID-1), Windows Server 2012, 32 Gb de memoria ECC DDR4 e segunda fonte de alimentación redundante de 1100W		
Nº orzamentos aportados	1	Provedores	DEPARTAMENTO GALLEGO DE INFORMÁTICA, S.L.L.
Informe:			
PROVEDOR a favor do cal se propón a adxudicación.			
Denominación:	DEPARTAMENTO GALLEGO DE INFORMÁTICA, S.L.L.		
NIF/CIF:	B36914380		

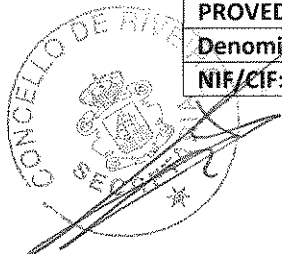

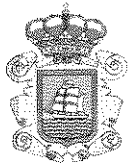

CONCELLO
DE
RIVEIRA
(A CORUÑA)
Declarado Municipio Turístico Galego

Importe (IVE incluído):	6.023,25 €
Observacións:	

Nº Proposta	25	Data	14/06/2016
SERVIZO/CONCELLERÍA	Concellería de Parque Natural e Medio Ambiente Elvira Pereira Ageitos		
DESCRICIÓN DO GASTO	Subministración duchas e fontes de auga para as praias de Coroso e Palmeira		
Nº orzamentos aportados	3	Provedores	- INOXIDABLES CHICLANA, S.L. - GLOBALIA URBANISMO INTEGRAL, S.L. - BEACH TROTTERS, S.L.
Informe:	Enxeñeira Municipal-Uxía Landeira Pereira (27/06/2016)		
PROVEDOR a favor do cal se propón a adxudicación.			
Denominación:	INOXIDABLES CHICLANA, S.L.		
NIF/CIF:	B72035678		
Importe (IVE incluído):	5.072,32 €		
Observacións:			

Nº Proposta	26	Data	24/05/2016
SERVIZO/CONCELLERÍA	C.I.M. Ángeles Pazos Sieira		
DESCRICIÓN DO GASTO	Aboamento do 50% da matrícula do curso universitario de formación "Estimulación cognitiva: Talleres de Memoria"		
Nº orzamentos aportados		Provedores	ÁNGELES PAZOS SIEIRA
Informe:			
PROVEDOR a favor do cal se propón a adxudicación.			
Denominación:	ÁNGELES PAZOS SIEIRA		
NIF/CIF:	52451529Y		
Importe:	175,00 €		
Observacións:	Realización do curso xustificado por mor de que esta traballadora municipal imparte os Talleres de Memoria dentro do Programa de Dinamización dos Nossos Maiores, co fin de mellorar a calidade do traballo		

MODIFICACIÓNS DE CRÉDITO.

Modificación de Crédito. Transferencia de Crédito 3/2016:

Vista a Proposta da Alcaldía de data 06/07/2016 na que propón a aprobación da Transferencia de Crédito 3/2016, co motivo da necesidade de adquisición de duchas para as praias de Coroso e Palmeira, e de acordo co seguinte detalle:

TC 3/2016

Partidas que ceden crédito	Importe	Partidas que incrementan crédito	Importe
172 226.99	6.000,00 €	172 623.00	6.000,00 €

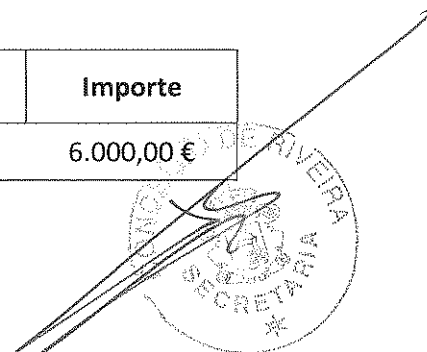



Vista a documentación que obra no expediente e o informe favorable do Interventor Acctal., Jorge González Mariño de data 06/07/2016.

A Xunta de Goberno Local, por unanimidade dos presentes, acorda prestar a súa aprobación a **Transferencia de Crédito 3/2016**, proposta pola Alcaldía.

III.- CONTRATACIÓN.

1.- APROBACIÓN DO EXPEDIENTE DE CONTRATACIÓN, COMO CONTRATO MENOR, DAS OBRAS DE "AMPLIACIÓN DA REDE DE SANEAMENTO NO LUGAR DE GÁNDARA (OLEIROS)".

Tendo en conta a necesidade de dotar do servizo de saneamento a unhas vivendas sitas no lugar de Gándara, na parroquia de Oleiros, mediante a instalación duns 55 metros de tubaxe ata a conexión coa rede xa existente, a enxeñeira municipal redactou o proxecto para executar as obras de **"Ampliación da rede de saneamento no lugar de Gándara (Oleiros)"**, cun orzamento total de 8.559,10 euros (valor estimado do contrato: 7.073,64 euros; IVE 21%: 1.485,46 euros) e un prazo de execución de 1 mes.

A actuación conta cunha axuda económica con cargo á convocatoria de subvencións do Fondo de Compensación Ambiental, segundo notificación da resolución de concesión de subvención da Vicepresidencia e Consellería de Presidencia, Administracións Públicas e Xustiza que tivo entrada no Rexistro Xeral deste Concello na data 25/05/2016, co número 6169.

Consta no expediente a seguinte documentación:

- Proxecto técnico redactado pola enxeñeira municipal Uxía Landeira Pereira na data xaneiro/2016.
- Informe asinado pola enxeñeira municipal Uxía Landeira Pereira na data 10/06/2016, en relación co artigo 125 do Real Decreto Lexislativo 3/2011, de 14 de novembro, polo que se aproba o texto refundido da Lei de Contratos do Sector Público (TRLCSP), manifestando que non é necesario realizar a supervisión do proxecto, xa que a súa contía non é superior a 350.000,00 euros e non se trata de obras que afecten á estabilidade, seguridade ou estanquidade da obra.
- Acta de Replanteo previo das obras a que se refire o artigo 126.1 do TRLCSP, asinada en sentido favorable pola enxeñeira municipal Uxía Landeira Pereira na data 10/06/2016, logo de manifestar a comprobación sobre o terreo da realidade xeométrica da obra, así como a dispoñibilidade dos terreos precisos para a súa execución, constatando a conformidade e a viabilidade técnica do dito proxecto.

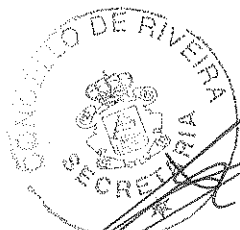

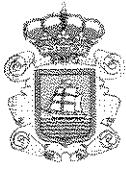

- Informe de viabilidade asinado polo aparellador municipal Jesús García Ramos na data 14/06/2016, no que manifesta que a obra sitúase en terreo clasificado no PXOM como “solo de núcleo rural”, no que conclúe manifestando que non existe inconveniente en relación á normativa urbanística municipal, e que non precisa autorización doutras administracións.
- Documento contable “RC” expedido polo interventor accidental na data 06/07/2016 (número de operación 2016 22009257), de retención de créditos con cargo á aplicación orzamentaria 161.60900.

Tendo en conta que este expediente, como contrato menor, non está sometido a intervención previa de gastos, conforme establece o artigo 219 do Real Decreto Lexislativo 2/2004, de 5 de marzo, polo que se aproba o Texto Refundido da Lei Reguladora das Facendas Locais, e que deberá ser, polo tanto, obxecto dunha fiscalización plena posterior, co fin de verificar que se axusta ás disposicións aplicables en cada caso e determinar o grao de cumprimento da legalidade na xestión dos créditos, efectuándose a dita comprobación sobre unha mostra representativa das mesmas, seleccionadas mediante a aplicación de técnicas de mostraxe ou auditoría.

Tendo en conta que por tratarse dun contrato cun importe (valor estimado) inferior a 50.000,00 euros, procede considerar este expediente como contrato menor, de acordo co sinalado no artigo 138.3 do Real Decreto Lexislativo 3/2011, de 14 de novembro, polo que se aproba o texto refundido da Lei de Contratos do Sector Público (TRLCSP).

Tendo en conta que o artigo 111 do TRLCSP establece:

“1. Nos contratos menores definidos no artigo 138.3, a tramitación do expediente só esixirá a aprobación do gasto e a incorporación ó mesmo da factura correspondente, que deberá reuni-los requisitos que as normas de desenvolvemento desta Lei establezan.

2. No contrato menor de obras, deberá engadirse, ademais, o orzamento das obras, sen prexuízo de que deba existi-lo correspondente proxecto cando normas específicas así o requiran. Deberá igualmente solicitarse o informe de supervisión a que se refire o artigo 125 cando o traballo afecte á estabilidade, seguridade ou estanquidade da obra.”

Tendo en conta que, non obstante o anterior, considérase oportuno neste expediente que para a contratación das obras se soliciten ofertas a varias empresas capacitadas.

Vistos os artigos 109, 110, 111, 114, 115 e 138.3 do Real Decreto Lexislativo 3/2011, de 14 de novembro, polo que se aproba o texto refundido da Lei de Contratos do Sector Público, e en exercicio das competencias establecidas na disposición adicional segunda do citado TRLCSP, así como no artigo 185 do Real Decreto Lexislativo 2/2004, de 5 de marzo, polo que se aproba o texto refundido da Lei Reguladora das Facendas Locais.

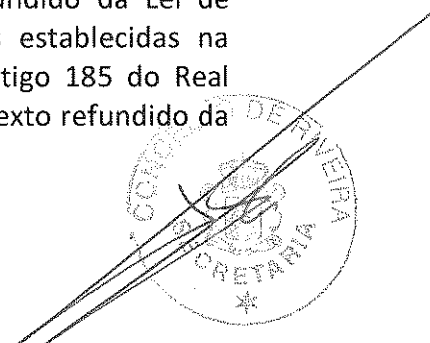



A XUNTA DE GOBERNO LOCAL, de conformidade coa competencia que ten delegada por decreto da Alcaldía da data 01/07/2015 (*ditado ó abeiro do artigo 21.3 da Lei 7/1985, do 2 de abril, reguladora das Bases do Réxime Local, de acordo co artigo 14.1 da Lei 30/1992, do 26 novembro, de Réxime Xurídico das Administracións Públicas e do Procedemento Administrativo Común*), **ADOPTA OS SEGUINTE ACORDOS:**

PRIMEIRO.- Aprobar o proxecto para executar as obras de “**Ampliación da rede de saneamento no lugar de Gándara (Oleiros)**”, redactado pola enxeñeira municipal Uxía Landeira Pereira na data xaneiro/2016, cun orzamento total de 8.559,10 euros (valor estimado do contrato: 7.073,64 euros; IVE 21%: 1.485,46 euros) e un prazo de execución de 1 mes.

SEGUNDO.- Aprobar o expediente de contratación, como contrato menor.

TERCEIRO.- Aprobar o gasto con cargo á aplicación orzamentaria **161.60900**.

CUARTO.- Dispoñer a apertura do expediente de adxudicación con único criterio de adxudicación (prezo máis baixo).

QUINTO.- Solicitar ofertas, ó menos, a tres empresas capacitadas para a realización do obxecto do contrato.

2.- DEVOLUCIÓN DA FIANZA DEPOSITADA PARA RESPONDER DO CONTRATO DE “RENOVACIÓN DA CUBERTA DO POLIDEPORTIVO DE ARTES”.

Visto o expediente de contratación tramitado por este Concello para realiza-las obras do proxecto “RENOVACIÓN DA CUBERTA DO POLIDEPORTIVO DE ARTES”.

A adxudicación realizouse por Decreto da Alcaldía da data 30/12/2014, a favor da empresa “Digar de Artes, S.L.” (NIF B15515695), e o correspondente contrato asinouuse na data 15/01/2015.

Para responder da boa execución do contrato a empresa depositou unha garantía definitiva de 2.558,98 euros, segundo Carta de Pago expedida polo Departamento de Contabilidade do Concello da data 29/12/2014 (nº operación: 2014 33009849), polo aval do Banco Pastor, nº 08198-00678.

A Acta de recepción das obras formalizouse na data 19/03/2015.

Tendo en conta que transcorreu o prazo de garantía para responder da boa execución do contrato.

Vistos os informes emitidos pola enxeñeira municipal Uxía Landeira Pereira, como directora das obras, e polo interventor accidental, Jorge González Mariño, ámbolos dous da data 04/07/2016, favorables á cancelación e devolución da garantía definitiva depositada pola empresa para responder da execución do contrato.





A XUNTA DE GOBERNO LOCAL, de conformidade coa competencia que ten delegada por decreto da Alcaldía da data 01/07/2015 (*ditado ó abeiro do artigo 21.3 da Lei 7/1985, do 2 de abril, reguladora das Bases do Réxime Local, de acordo co artigo 14.1 da Lei 30/1992, do 26 novembro, de Réxime Xurídico das Administracións Públicas e do Procedemento Administrativo Común*), **adopta o seguinte acordo:**

A cancelación e devolución da garantía definitiva de 2.558,98 euros constituída por "DIGAR DE ARTES, S.L." (NIF B15515695), para responder da execución do contrato "RENOVACIÓN DA CUBERTA DO POLIDEPORTIVO DE ARTES".

3.- DEVOLUCIÓN DA FIANZA DEPOSITADA PARA RESPONDER DO CONTRATO DE "REORIENTACIÓN E FINALIZACIÓN DA CONSTRUCCIÓN DO NOVO MERCADO DE RIVEIRA".

Visto o expediente de contratación tramitado por este Concello para realizar as obras do proxecto de "Reorientación e finalización da construción do novo mercado de Riveira".

A adxudicación realizouse por acordo adoptado polo Pleno da Corporación Municipal na súa sesión celebrada na data 16/04/2014, a favor da empresa "ACCIONA INFRAESTRUCTURAS, S.A." (NIF A81638108), e o correspondente contrato asinouse na data 23/04/2014.

En sesión celebrada na data 23/02/2015, o Pleno do Concello aprobou o "Proxecto modificado nº 1 para a reorientación e finalización da construción do novo mercado de Riveira", asinándose o preceptivo contrato na data 24/02/2015.

Para responder da boa execución do contrato a empresa depositou unha garantía definitiva do xeito seguinte:

- 112.034,00 euros, segundo Carta de Pago expedida polo Departamento de Contabilidade do Concello da data 08/04/2014 (nº operación: 2014 33001619), polo certificado de seguro de caución 30.000.072/678, da *Caja de Seguros Reunidos, Compañía de Seguros y Reaseguros, S.A. (CASER)* (parte).

- 112.034,00 euros, segundo Carta de Pago expedida polo Departamento de Contabilidade do Concello da data 08/04/2014 (nº operación: 2014 33001620), polo certificado de seguro de caución 30.000.072/679, da *Caja de Seguros Reunidos, Compañía de Seguros y Reaseguros, S.A. (CASER)* (resto).

A Acta de recepción das obras formalizouse na data 20/04/2015.

Tendo en conta que transcorreu o prazo de garantía para responder da boa execución do contrato.

Vistos os informes emitidos polo arquitecto Ángel Cid Carballo, como director das obras, da data 02/06/2016, e polo interventor accidental, Jorge González Mariño, da data 04/07/2016, favorables á cancelación e devolución da

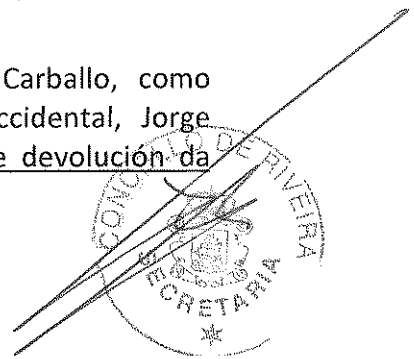



garantía definitiva depositada pola empresa para responder da execución do contrato.

A XUNTA DE GOBERNO LOCAL, de conformidade coa competencia que ten delegada por decreto da Alcaldía da data 01/07/2015 (*ditado ó abeiro do artigo 21.3 da Lei 7/1985, do 2 de abril, reguladora das Bases do Réxime Local, de acordo co artigo 14.1 da Lei 30/1992, do 26 novembro, de Réxime Xurídico das Administracións Públicas e do Procedemento Administrativo Común*), **adopta o seguinte acordo:**

A cancelación e devolución da garantía definitiva depositada por "ACCIONA INFRAESTRUCTURAS, S.A." (NIF A81638108), para responder da execución do contrato "Reorientación e finalización da construción do novo mercado de Riveira", constituída do xeito seguinte:

- 112.034,00 euros, segundo Carta de Pago expedida polo Departamento de Contabilidade do Concello da data 08/04/2014 (nº operación: 2014 33001619), polo certificado de seguro de caución 30.000.072/678, da *Caja de Seguros Reunidos, Compañía de Seguros y Reaseguros, S.A. (CASER)* (parte).

- 112.034,00 euros, segundo Carta de Pago expedida polo Departamento de Contabilidade do Concello da data 08/04/2014 (nº operación: 2014 33001620), polo certificado de seguro de caución 30.000.072/679, da *Caja de Seguros Reunidos, Compañía de Seguros y Reaseguros, S.A. (CASER)* (resto).

IV.- DECRETOS DE AVOCACIÓN DE COMPETENCIA.

Non se presenta ningún decreto para a súa dación de conta.

V.- AUTORIZACIÓNS DEMANIAIS

Non se presenta ningún expediente para a súa aprobación

VI.- LICENZAS DE ACTIVIDADE.

Non se presenta ningún expediente para a súa aprobación

VII.- LICENZAS URBANÍSTICAS.

Non se presenta ningún expediente para a súa aprobación

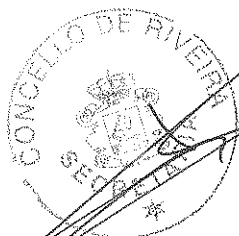



VIII.- INFORMACIÓNS URBANÍSTICAS.

Non se presenta ningún expediente para a súa aprobación

IX.- LICENZAS DE PRIMEIRA OCUPACIÓN.

Non se presenta ningún expediente para a súa aprobación

X.- LICENZAS DE SEGREGACIÓN.

Non se presenta ningún expediente para a súa aprobación

XI.- RESPONSABILIDADE PATRIMONIAL.

RECLAMACIÓN DE RESPONSABILIDADE PATRIMONIAL INTERPOSTA POR DONA ROSARIO PAZ PAZ POLOS DANOS OCASIONADOS COMO CONSECUENCIA DA OBRA “ RECUPERACIÓN DO RIO ARTES E DO SEU ENTORNO” AO ESTRAGAR UN POZO ARTESÁN DA SUA PROPIEDAD. EXPEDIENTE : 9/2015 RP

Visto o expediente que se tramita neste Concello a instancia de Rosario Paz Paz, co obxecto de determinar a posible responsabilidade patrimonial desta entidade, como consecuencia dos danos sufridos a consecuencia da obra “Recuperación do río Artes e do seu entorno” ao estragar presuntamente un pozo da sua propiedade, e tendo en conta os seguintes

Antecedentes

Primeiro.- Na data 07/05/2015, con rexistro de entrada número 4.665 , **dona Rosario Paz Paz** presenta solicitude , na que se detalla que sendo propietaria de un terreo conocido como Bogadillo cercano ao Muiño de Correa na parroquia de Oleiros e sen previo aviso utilizouse a sua propiedade como paso para transporte de material das obras realizadas no río S. Martin estragando así un pozo artesanal da súa propiedade.

Segundo.- En data 09/07/2015 ditouse por esta Administración resolución na que se admitía a trámite e se instaba a mellora da solicitude por parte da reclamante, a cal foi notificada en tempo e forma.

Terceiro.- En data 29/07/2015 procedese por parte da reclamante a aportar

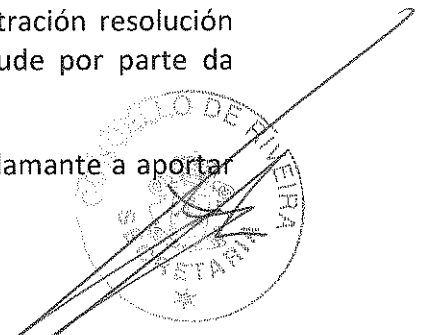



a documentación requirida.

Cuarto.- En data 24/09/2015 do procedemento acordou apertura do periodo de proba notificado en tempo e forma a interesada en data 05/10/2015 no que acorda realizar as seguintes probas:

- Librase oficio a enxeñeira a fin de que informe do acontecido
- Librarase oficio á empresa contratista das obras " CANARGA,S.L. a fin de que informe dos seguintes extremos: 1º Se a entidade CANARGA S.L. realizou as obras de recuperación integral do río Artes "ª Si é certo, tal e como afirma a reclamante, que durante a realización das obras se estragou un pozo artesán de rego nun terreo propiedade da reclamante preto ao Muiño de Correa. De ser así indiquen as causas polas que se procedeu a actuar dese xeito 3º Si no proxecto da obra a realizar se contempla a referida actuación sobre o pozo citado, ou foi unha orde dada posteriormente polo concello 4º Calquera outra circunstancia que consideren precisa para a resolución da reclamación

Quinto.- En data 04/04/2016, o secretario xeral, acorda a concesión do tramite de audiencia durante 15 días hábiles no que non consta que se formularon alegacións.

Fundamentos de dereito

Primeiro:- A lexislación aplicable ven determinada:Os artigos 139 a 144 da Lei 30/1992, de 26 de novembro, de Réxime Xurídico das Administracións Públicas e do Procedemento Administrativo Común.

Os artigos 1 a 13 do Real Decreto 429/1993, de 26 de marzo, polo que se aproba o Regulamento dos Procedementos das Administracións Públicas en Materia de Responsabilidade Patrimonial

Segundo: Considerando a configuración que a institución da responsabilidade patrimonial ten no noso ordenamento xurídico, a cal se configura como unha **responsabilidade directa e obxectiva**, na que o dano producido no patrimonio dos particulares ten que ser un **dano efectivo**, evaluable economicamente e **individualizado** respecto a unha persoa ou grupo de persoas, que o referido dano ou lesión debe producir no patrimonio do particular lesionado un perxuízo **antixurídico** que non teña o deber de soportar, por non mediar causa algunha que o xustifique, que o dano ou lesión patrimonial ten que gardar **nexo ou relación de causalidade** co funcionamento normal ou anormal do servizo público; exceptuándose en todo caso de a responsabilidade nos supostos de forza maior.

Terceiro: Visto o expediente instruído, onde o particular solicita que polo Concello de Riveira se leve a cabo a reconstrución do pozo artesán devovendo ao seu estado orixinal ou se indemnice na cantidade de quinientos euros (500 euros), como consecuencia presuntamente das obras realizadas no Rio de S. Martín de

Oleiros



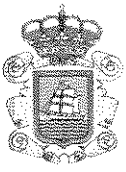

Cuarto:- Vistas as probas practicadas, de onde se desprenden claramente os seguintes feitos probados:

-Que segundo informe emitido pola enxeñeira municipal de data 30/03/2016 : "La obra de "Recuperación integral del río Artes y de su entorno", que fue contratada por el Concello de Riveira a empresa Canarga, S.L., incluía el acondicionamiento del vial existente en el entorno del Muíño de Correa.

En una de las visitas realizadas a la zona de obra durante la ejecución de la misma se comprobó que pegado a dicho vial, en el espacio destinado a la cuneta, existía un antiguo aljibe lleno de agua sin ningún tipo de protección ni de señalización, lo que suponía un peligro para los usuarios del camino. Los vecinos de la zona nos indicaron que este depósito se empleaba antiguamente para regar las fincas y que ya no se utilizaba, manifestando además que no era de propiedad privada, ya que daba servicio a todos los terrenos de la zona, y solicitando su sellado. En ese momento se mandó a la empresa Canarga, S.L. rellenar el aljibe para eliminar el riesgo existente.

Respecto a la reclamación presentada por D^a Rosario Paz Paz indicar que no se deshizo el pozo para el transporte de material de la obra, sino por el peligro que éste suponía y que por esta razón no se considera adecuado devolverlo a su estado original. La valoración del pozo propuesta por la reclamante, fijada en 500 euros según se recoge en el expediente, es correcta teniendo en cuenta la estructura que allí existía"

Visto o exposto, considérase que a pretensión suscitada pola interesada , consistente no recoñecimento de indemnización polos danos sufridos no pozo da sua propiedade como consecuencia das obras do Río Artes , é conforme co disposto na Lei 301992, e o R.D. 429/93, en base a que concorren tódolos requisitos necesarios para demanda-la responsabilidade patrimonial desta Administración, é dicir: está debidamente probado un dano, efectivo, avaliable economicamente, e individualizado, producido polo funcionamento dun servizo desta Administración, así como a existencia do nexo causal. Non se produciu forza maior e non prescribiu a acción de responsabilidade.

Por todo o exposto, vista a proposta de resolución emitida ao respecto polo Secretario Xeral, Juan Manuel Salguero del Valle, de data 20/05/2016, así como o informe de fiscalización previa limitada (gastos) favorable emitido ao respecto polo Interventor acctal., Jorge González Mariño, de data 13/06/2016, a Xunta de Gobierno Local, por unanimidade dos presentes, **acorda:**

Primeiro.- Que se recoñeza o dereito a ser indemnizada Dona Rosario Paz Paz de conformidade co solicitado.

Segundo.- Que a cuantía a indemnizar ascenderá á cantidade de 500 euros. O abono da referida contía farase do seguinte xeito. O concello abonará ao reclamante a contía de 150 euros, que é a franquicia estipulada coa entidade

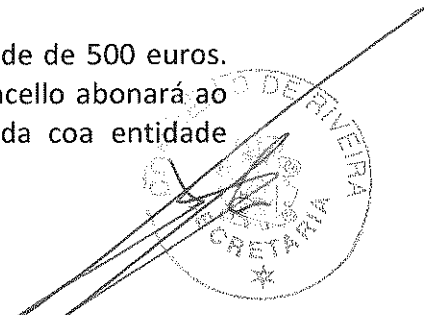



aseguradora Mapfre, correspondendo a Mapfre o abono da contía restante, isto e 350 euros ao reclamante.

XII.- VAOS PERMANENTES.

1.- Visto o escrito presentado por Manuel Sanmiguel Ayaso en representación de **Hotel Ofiusa Mare, S.L.**, de data 30/06/2016 (Rexistro de entrada nº 8.581), no que solicita unha praca de vao permanente para instalar na entrada á zona de estacionamento do inmobile sito no Lugar de Río Azor – Palmeira (Hotel Ofiusa).

A Xunta de Goberno Local, visto o informe de data 30/06/2016 emitido en sentido favorable pola Policía Local, por unanimidade dos presentes, **acorda:**

Conceder a **Hotel Ofiusa Mare, S.L.** autorización para a instalación dun sinal de vao permanente (4,00 m.), con praca e inscrición de nº de licenza, na entrada á zona de estacionamento do inmobile sito no Lugar de Río Azor – Palmeira (Hotel Ofiusa).

- *De ser o caso, con caracter xeral e como condición de obrigado cumprimento para a concesión de vao permanente, os costes derivados do rebaixe do bordillo da beirarrúa ou a colocación/retirada dunha rampla de acceso deberán ser a costa do solicitante.*

2.- Visto o escrito presentado por Manuel Sanmiguel Ayaso en representación de **Hotel Ofiusa Mare, S.L.**, de data 30/06/2016 (Rexistro de entrada nº 8.581), no que solicita unha praca de vao permanente para instalar na entrada á zona de estacionamento fronte ao inmobile sito no Lugar de Río Azor – Palmeira (Hotel Ofiusa).

A Xunta de Goberno Local, visto o informe de data 30/06/2016 emitido en sentido favorable pola Policía Local, por unanimidade dos presentes, **acorda:**

Conceder a **Hotel Ofiusa Mare, S.L.** autorización para a instalación dun sinal de vao permanente (6,00 m.), con praca e inscrición de nº de licenza, na entrada á zona de estacionamento fronte ao inmobile sito no Lugar de Río Azor – Palmeira (Hotel Ofiusa).

- *De ser o caso, con caracter xeral e como condición de obrigado cumprimento para a concesión de vao permanente, os costes derivados do rebaixe do bordillo da beirarrúa ou a colocación/retirada dunha rampla de acceso deberán ser a costa do solicitante.*

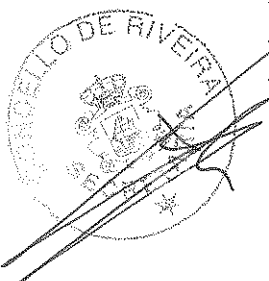



XIII.- OUTROS ESCRITOS E COMUNICACIÓNS.

1.- Dáse conta á Xunta de Goberno Local da sentenza remitida polo **Xulgado de Menores Nº 1 da Coruña**, de data 27/06/2016 (Rexistrado de entrada en data 04/07/2016 co nº 8.726), en relación ao expediente de reforma 346/2015, e no que falla impoñer a un menor, como autor de delicto leve de danos, a medida de 6 meses de tarefas socieducativas co obxectivo de de que aprenda a respectar a propiedade pública e asumir as consecuencias derivadas dos seus actos.

2.- Vista a sentenza (Nº 157/2016) remitida polo **Xulgado do Social Nº 3 de Santiago de Compostela**, relativa aos Autos nº 923/2013 sobre Seguridade Social, promovidos por Gerardo Antonio Cobas Crusat fronte ao INSS, TGSS e o Concello de Riveira, e na que estima parcialmente a demanda recoñecendo o dereito do actor a percibir a prestación de incapacidade permanente absoluta recoñecida polo INSS, pero calculada sobre unha base reguladora de 1.492,51 €, condenando ás demandadas a estar e pasar por esta resolución, ao concello demandado a abonar a diferenza de prestación entre a pensión resultante de aplicar unha base reguladora de 1.266,46 € e a pensión resultante de aplicar a base reguladora de 1.492,51 €, sen prexuízo do deber de anticipo do INSS.

A **Xunta de Goberno Local**, por unanimidade dos presentes, **acorda** que se proceda ao cumprimento da sentenza nº 157/2016 remitida polo Xulgado do Social Nº 3 de Santiago de Compostela, dando traslado deste acordo aos servizos económicos municipais para que procedan á súa execución.

3.- Visto o escrito remitido polo **Defensor do Pobo**, de data 29/06/2016 (Rexistro de saída nº 16045829), e rexistrado de entrada en data 04/07/2016 co nº 8.739, no que solicita información en relación co asunto AP/00047/2015 Videovixilancia Concello de Ribeira (A Coruña)- Nº expediente: 16008690.

A **Xunta de Goberno Local**, por unanimidade dos presentes, **acorda** remitir a transición do acordo adoptado pola Xunta de Goberno Local na sesión ordinaria celebrada en data 23/06/2016, relativo ao asunto de referencia e no que se resolve *que por este concello se adopten as medidas de orde interno que impidan que no futuro puidera producirse unha nova infracción do artigo 6.1 da LOPD.*

"XIII.- OUTROS ESCRITOS E COMUNICACIÓNS.

6.- Dáse conta á Xunta de Goberno Local dos escritos remitidos pola **Agencia Española de Protección de Datos**, de data 14/06/2016 (Rexistros de saída nº 181203/2016 e 181210/2016), e rexistrados de entrada nas datas 16 e 20/06/2016





cos números 7.770 e 8.034 respectivamente, e nos que remite resolución nº R/01462/2016 en relación ao procedemento nº AP/00074/2015, polo que se declara que o Concello de Riveira infrinxiu o disposto no artigo 6.1 da LOPD.

A **Xunta de Goberno Local**, vistos os escritos de referencia, por unanimidade dos presentes, **acorda** que por este concello se adopten as medidas de orde interno que impidan que no futuro puidera producirse unha nova infracción do artigo 6.1 da LOPD.”

SOLICITUDES DE SUBVENCIONS.

1.- Vista a proposta presentada polo **Alcalde, Manuel Ruiz Rivas**, de data 05/07/2016, en relación á Orde do 24 de maio de 2016 pola que se establecen as bases reguladoras para a concesión de axudas para proxectos ao abeiro das estratexias de desenvolvemento local participativo (EDLP), aprobadas aos grupos de acción local do sector pesqueiro para o desenvolvemento sustentable das zonas de pesca no marco do Fondo Europeo Marítimo e de Pesca 2014-2020, e se convocan as correspondentes ao ano 2016. (DOG nº 109, do 9 de xuño de 2016).

Vista a documentación que consta no expediente.

A **Xunta de Goberno Local**, por unanimidade dos presentes, **acorda**:

Primeiro.- Solicitar aos Grupos de Acción Local de Pesca (GALP nº 5: Ría de Arousa) ao amparo da orde da Consellería do Mar citada anteriormente, unha subvención do 100% dos custos, para levar a cabo o Proxecto Non Produtivo “REFORMA PARCIAL DO EDIFICIO POLIVALENTE E ONDE SE UBICA UNHA SALA DE EXPOSICIONS E OUTRAS DEPENDENCIAS MUNICIPAIS (RIVEIRA), SITO NA RÚA PORTUGAL S/N CON DESTINO A MUSEO DO MAR” segundo o “Anexo Memoria e Orzamento do proxecto, que se presentan.”

Segundo.- facultar ao Sr. Alcalde do Concello de Riveira, Manuel Ruiz Rivas, con DNI 33.228.537T, para facer a citada solicitude en nome do Concello de Riveira.

2.- Vista a proposta presentada polo **Alcalde, Manuel Ruiz Rivas**, de data 06/07/2016, para concorrer ao proceso de Solicitudes de Subvencions, en relación á convocatoria do programa de subvencions dirixidas a concellos e entidades locais da provincia da Coruña de menos de 50.000 habitantes para contratar persoal técnico para a atención de museos e centros de interpretación durante o ano 2016, da Deputación Provincial da Coruña (BOP nº 94, de data 19/05/2016).

Vista a documentación que consta no expediente.

A **Xunta de Goberno Local**, por unanimidade dos presentes, **acorda**:

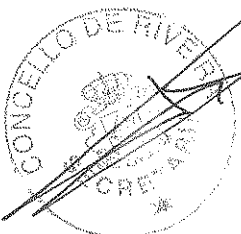

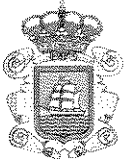

- 1.- Acollerse ao sinalado na citada convocatoria e solicitar unha axuda para o financiamento do programa “subvencións dirixidas a concellos e entidades locais da provincia da Coruña de menos de 50.000 habitantes para a contratación de persoal técnico para a atención de museos e centros de interpretación durante o ano 2016” – Centro de Interpretación do Parque Periurbano de San Roque.
- 2.- Facultar ao Sr. Alcalde D. Manuel Ruiz Rivas para actuar en representación do Concello de Riveira e formular a correspondente solicitude de axuda.
- 3.- Xuntar á dita solicitude a documentación, declaracións e compromisos que nela se inclúen.
- 4.- Autorizar á Deputación Provincial da Coruña a obter as certificacións da Axencia Estatal da Administración Tributaria e da Tesourería da Seguridade Social na que se acredite que o concello está ao corrente nas súas obrigas tributarias e coa Seguridade Social.
- 5.- Comprometerse a facer constar a colaboración da Deputación Provincial da Coruña en toda a información que se realice para acadar a finalidade para a que é concedida.
- 6.- Remitir na data correspondente a memoria xustificativa da realización da actividade e do cumprimento das condicións impostas na concesión da subvención.

3.- Vista a proposta presentada polo **Alcalde, Manuel Ruiz Rivas**, de data 05/07/2016, para concorrer ao proceso de Solicitudes de Subvencións, en relación á convocatoria do programa de subvencións dirixidas a concellos e entidades locais da provincia da Coruña de menos de 50.000 habitantes para contratar persoal técnico para a atención de museos e centros de interpretación durante o ano 2016, da Deputación Provincial da Coruña (BOP nº 94, de data 19/05/2016).

Vista a documentación que consta no expediente.

A Xunta de Goberno Local, por unanimidade dos presentes, **acorda**:

- 1.- Acollerse ao sinalado na citada convocatoria e solicitar unha axuda para o financiamento do programa “subvencións dirixidas a concellos e entidades locais da provincia da Coruña de menos de 50.000 habitantes para a contratación de persoal técnico para a atención de museos e centros de interpretación durante o ano 2016” – Sala-Museo Municipal de Riveira.
- 2.- Facultar ao Sr. Alcalde D. Manuel Ruiz Rivas para actuar en representación do Concello de Riveira e formular a correspondente solicitude de axuda.
- 3.- Xuntar á dita solicitude a documentación, declaracións e compromisos que nela se inclúen.
- 4.- Autorizar á Deputación Provincial da Coruña a obter as certificacións da Axencia Estatal da Administración Tributaria e da Tesourería da

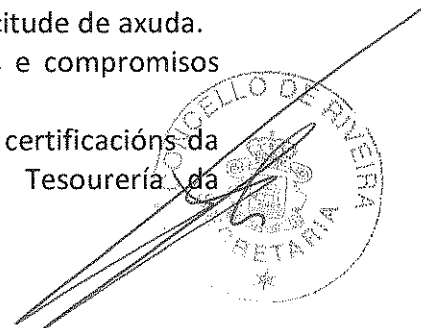



CONCELLO
DE
RIVEIRA
(A CORUÑA)
Declarado Municipio Turístico Galego

Seguridade Social na que se acredite que o concello está ao corrente nas súas obrigas tributarias e coa Seguridade Social.

- 5.- Comprometerse a facer constar a colaboración da Deputación Provincial da Coruña en toda a información que se realice para acadar a finalidade para a que é concedida.
- 6.- Remitir na data correspondente a memoria xustificativa da realización da actividade e do cumprimento das condicións impostas na concesión da subvención.

A Presidencia levanta a sesión sendo as dez horas e trinta minutos do mesmo día, estendéndose a presente acta, da que, como secretario xeral, dou fe e certifico.

Riveira, 7 de xullo de 2016

O Alcalde

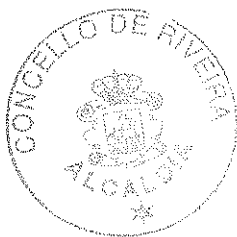

Manuel Ruiz Rivas

Dou fe, o secretario xeral

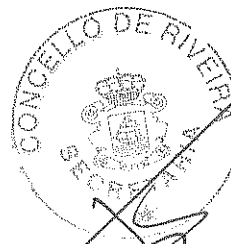

Juan Manuel Salguero del Valle